

Wir bringen den Badespaß in Ihren Garten

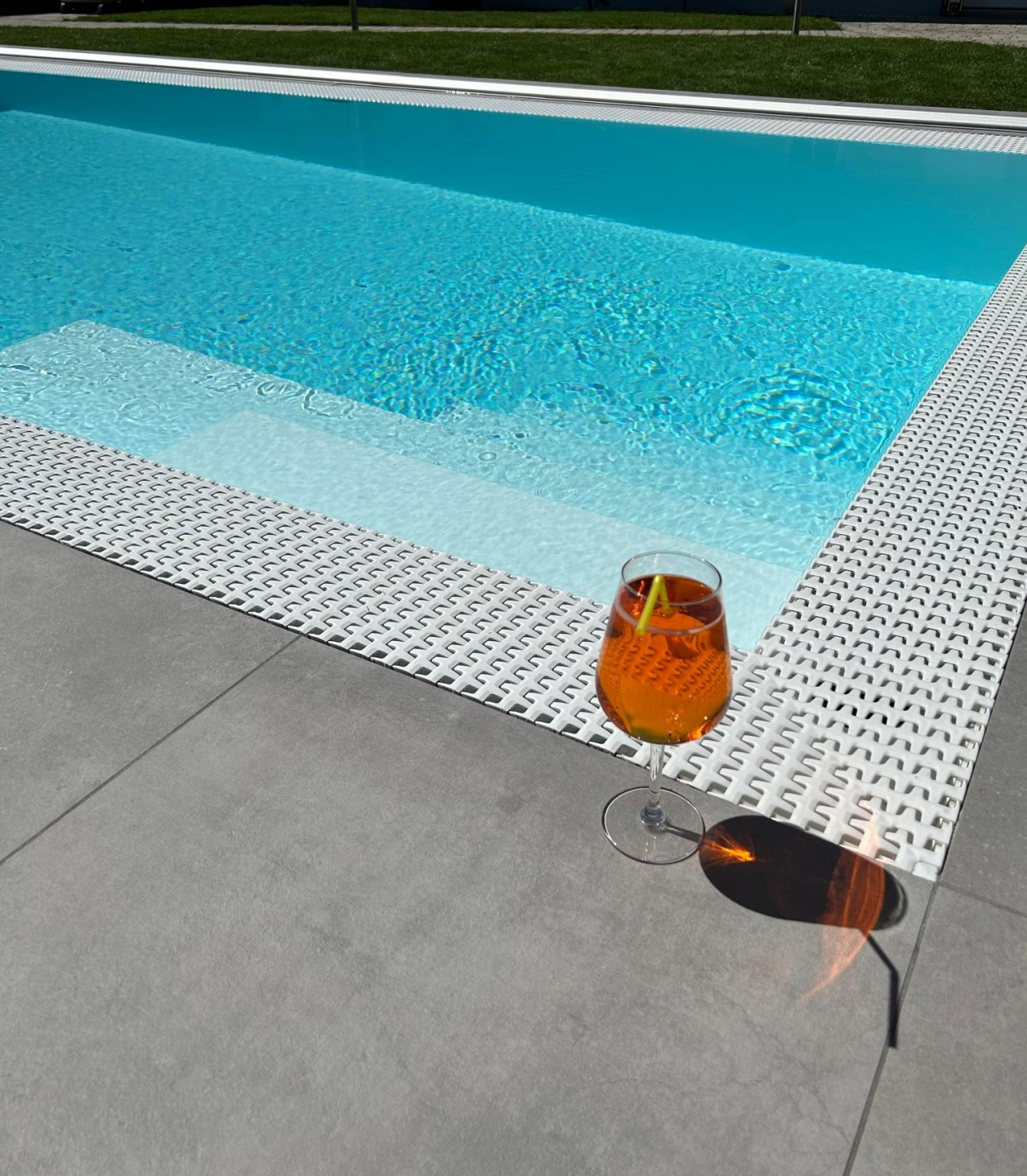

Der Poolprofi aus dem Waldviertel





Badespaß &
Entspannung zu
Hause

Badespaß & Entspannung zu Hause

- **SIE WÜNSCHEN SICH EINEM ORT ZUM ENTSPANNUNG UND SPASS HABEN?**
- **SIE MÖCHTEN IHREN TRAUM VOM EIGENEN POOL IM GARTEN VERWIRKLICHEN?**
- **DANN SIND WIR DER RICHTIGEN PARTNER FÜR SIE.**

- **WIR als erfahrener Pool-Fachhandler mit Firmensitz im Waldviertel bieten wir Ihnen eine**
- **große Auswahl an individuellen Pool-Komplettssets.**

- **Seit bereits 25 Jahren bieten wir Poolsysteme von höchster Qualität an.**

- **Wir sind stolzer Partner von Europas größtem Poolhersteller.**

- **Nun möchten wir Ihnen zeigen wie leicht und preiswert Sie sich den Traum vom eigenen Pool im Garten erfüllen können.**

- **Badespaß & Entspannung zu Hause**
- **Sehr gerne beraten wir Sie bei uns in Vitis**

Badespaß & Entspannung zu Hause



Badespaß & Entspannung zu Hause

POOLS VOM MARKTFÜHRER UND EUROPAS GRÖSSTEM HERSTELLER
VON POOLS UND ÜBERDACHUNGEN

Seit 1990 auf dem
Markt

Europas größter
Schwimmbecken- und
Überdachungshersteller

Produktionskapazität
5 000 Schwimmbecken
und 10 000
Überdachungen jährlich

500 hochqualifizierte
Mitarbeiter

Mehr als 120 000 m²
der Produktions- und
Lagerfläche

Entwicklungs- und
Designzentrum mit 1
500 m² Fläche

Verwendung von
Spitzentechnologien und
hochwertigsten
Materialien

Im Besitz von 64
eigenen Patente und
internationale
Qualitätszertifikate

Größte
Pulverlackieranlage in
Mitteleuropa

TIEFPREISGARANTIE

Erhalten Sie eines unserer Pool-Komplettsets von einem unserer lokalen Fachhändler tatsächlich noch günstiger, bieten wir Ihnen dieses selbstverständlich zum gleichen Preis an!

Unser Material:

- Unsere Schwimmbecken werden aus hochwertigem Polypropylen gefertigt, einem revolutionären Material, in dem viele Jahrzehnte Erfahrung und zahlreiche Patente stecken.
- Eine Haltbarkeit von bis zu 50 Jahren wird mit diesem Material erreicht, es ist frostbeständig und verfügt über ausgezeichnete Wärme-Isolationseigenschaften.
- Außerdem zeichnet es sich durch eine hohe Farbbeständigkeit, Widerstandsfähigkeit und UV-Stabilität aus.
- Unsere Schwimmbecken werden aus Grundbauelementen produziert und mittels extrudiertes Heißluftschweißen mit großer Schweißnahtfestigkeit zusammengefügt.
- Eine Rissbildung an den Schweißnähten ist daher vollkommen ausgeschlossen.
- Das Material hat eine 5x höhere Widerstandsfähigkeit gegen Durchschlag als Polypropylen in der herkömmlichen Form.
- Die Rippen und eine umlaufende Versteifung sorgen für eine absolut stabile Form.

Vorteile von Pools aus PP Polypropylen:

- **Sehr widerstandsfähig**
- **Hervorragende Stabilität gegenüber UV-Strahlung**
- **Enthält keine Weichmacher**
- **Hohe Haltbarkeit von mehreren Jahrzehnten**
- **Temperaturbeständig von -40°C bis +70°C**
- **Keine Osmose Gefahr**
- **Wärmeisolierende Eigenschaft**
- **Glatte Oberfläche daher kaum schmutzanhaltend und schnell zu reinigen**
- **Geruchlos, hautverträglich und physiologisch unbedenklich**
- **Hervorragend geeignet für Salzwasser**
- **Beschädigungen sind leicht zu beheben, da das Material problemlos thermisch schweißbar ist**
- **Revolutionäres Material**
- **Mehrfach patentiert**
- **Haltbarkeit von bis zu 50 Jahren**
- **Frostbeständiges Material (ausgezeichnete Wärme-Isolationseigenschaften)**
- **Hohe Farbbeständigkeit, Widerstandsfähigkeit und UV-Stabilität**
- **Mittels extrudiertes-Heißluftschweißen sehr hohe Verbindungsfestigkeit**

HOCHWERTIGES MATERIAL IST DIE GRUNDLAGE

Für die Herstellung verwenden wir ausschließlich hochwertige Materialien, die speziell für Pools entwickelt wurden



Die blauen und grauen Becken sind aus dem Material ALBISTONE® gefertigt, das von unserem Technologen-Team entwickelt wurde und sich in einer Reihe von Labortests bewährt hat.



Für Pools in Weiß verwenden wir seit neuem den Werkstoff POLYSTONE® P copolymer, der von der deutschen Firma Röchling Engineering Plastics speziell für den Bau von Schwimmbecken entwickelt wurde.

Die Materialien zeichnen sich vor allem durch UV Stabilisierung, hohe mechanische Beständigkeit und Festigkeit, Zähigkeit und lange Lebensdauer aus.

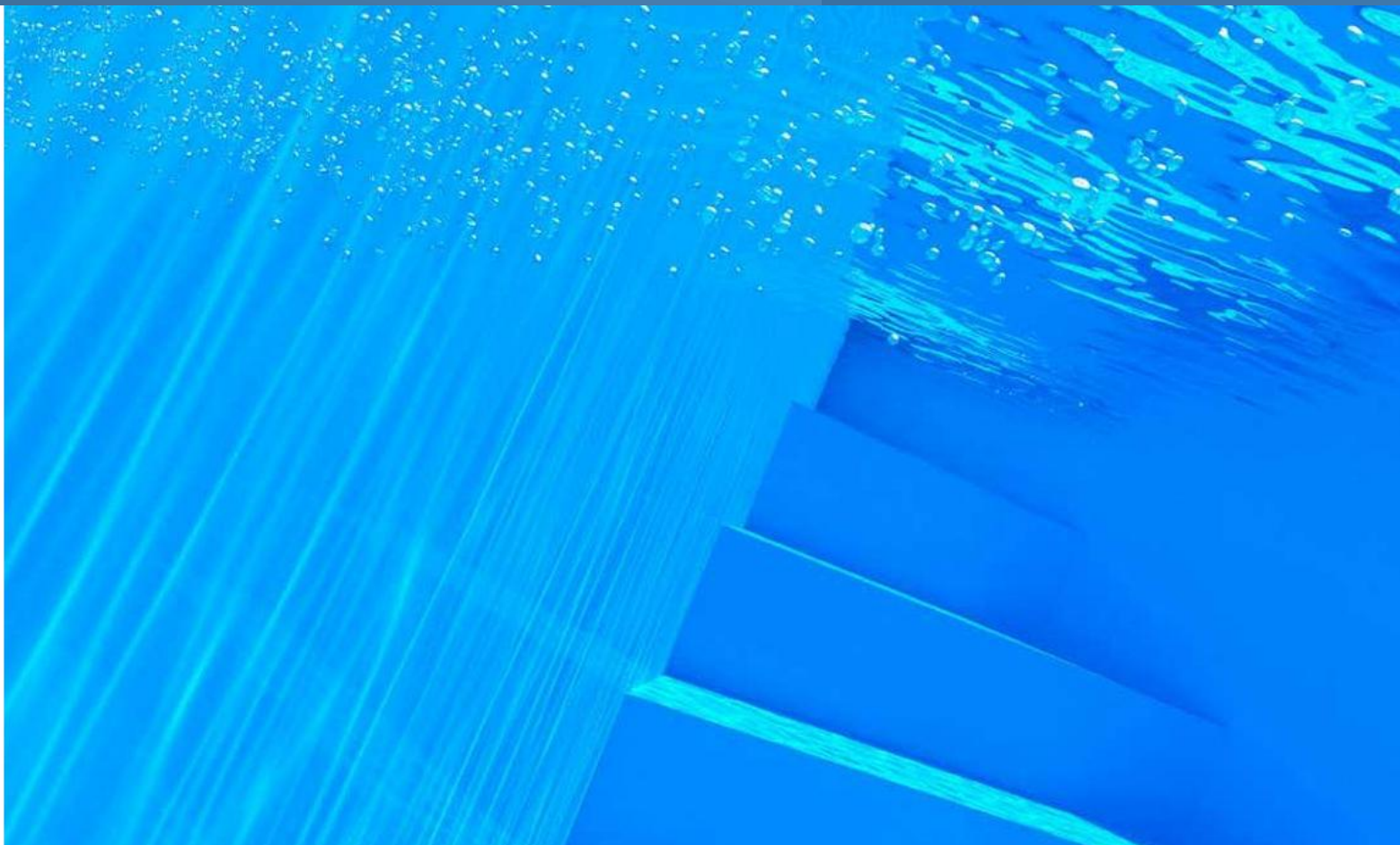



Badespaß & Entspannung zu Hause



Pool – Komplett – Sets

Die beste Lösung für Ihren Urlaub zu Hause



POOLSET Pool, Poolüberdachung und Technik in EINEM!

Holen Sie sich eines unserer beliebten Pool-Sets, mit dem Sie nicht nur einen Qualitätspool, sondern auch eine Überdachung, die gesamte notwendige Pooltechnik und einen Technischacht oder eine Technikwand erhalten.

So sehen unsere Pool - Komplett - Sets aus:



+



+



oder



1. BECKEN WÄHLEN

- Poolgröße
- Pooltyp: Skimmer- oder Überlaufpool

2. ABDECKUNG WÄHLEN

- Sie haben die Wahl zwischen 6 verschiedenen Überdachung

3. TECHNIKSISTEM WÄHLEN

- Wählen Sie zwischen Technischacht oder Technikwand

SIE WÄHLEN - WIR LIEFERN

Standardpool Größen Skimmer und Überlauf:

STANDARD POOL Ausführung Skimmer oder Überlauf

- Pooltiefe: 120 cm 135 cm 150 cm
- Poolfarbe: blau, grau oder weiß
- Innenmaße des Pools: Materialstärke Wand / Boden

3 × 5 m

6 / 8 mm

3 × 6 m

6 / 8 mm

3 × 7 m

8 / 8 mm

3 × 8 m

8 / 8 mm

3,5 × 7 m

8 / 8 mm

3,5 × 8 m

8 / 8 mm

4 × 8 m

8 / 8 mm



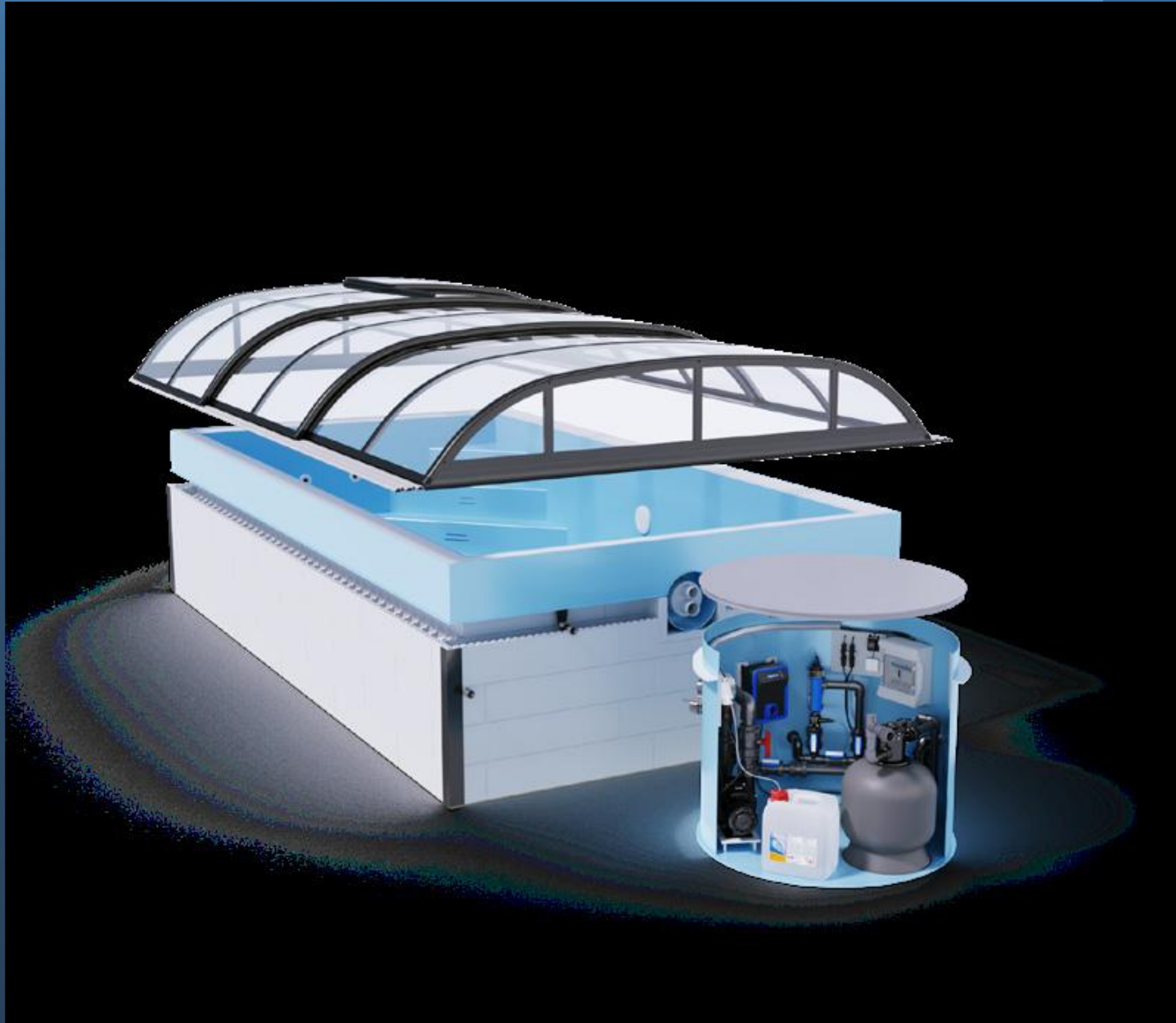

Fix fertig installierte Technik - Schächte

ALBIXON
Technologie

TECHNIKSCHÄCHTE

Zur Installation in der Nähe des Pools

Der Technikschant befindet sich in der Nähe des Pools. Die gesamte Ausrüstung ist diskret darin versteckt. Neben der Pooltechnik kann auch ein Gegenstromtrieb in den Schacht eingebaut werden.



	BASIC PLUS	ECONOMIC	COMFORTPLUS	OXY	OXY PLUS	UV	UV PLUS	STATION	STATIONPLUS
Filtration	BRILIX P500 – 85 kg								
Pumpe	PREVA 50 – Durchfluss 9 m ³ /st								
Wasseraufbereitung	BRILIX NEOSAL	BRILIX HIDROLIFE		BRILIX OXILIFE		BRILIX UV SCENIC		BRILIX STATION	
Wasser	Salzig 3 g/l	Salzig 3 g/l		Salzig 1,5 g/l		Salzig 1,5 g/l		Süß	
Vorbereitung für die intelligente Steuerung der Pooltechnik	X	✓	✓	✓	✓	✓	✓	✓	✓
Vorbereitung für Wärmepumpe, Vorbereitung für Abfluss	✓	✓	✓	✓	✓	✓	✓	✓	✓
Vorbereitung für Gegenstromanlage	X	X	✓	X	✓	X	✓	X	✓
Gegenstrompumpe	X	X	✓	X	✓	X	✓	X	✓
Fernbedienung der Poolbeleuchtung	✓	✓	✓	✓	✓	✓	✓	✓	✓
Rohrleitung, Fittings, Schaltkasten ¹⁾	✓	✓	✓	✓	✓	✓	✓	✓	✓
Schachtdurchmesser	120 cm	150 cm	150 cm	150 cm	150 cm	150 cm	150 cm	150 cm	150 cm
Schachttiefe	120 cm	120 cm	120 cm	120 cm	120 cm	120 cm	120 cm	120 cm	120 cm
Deckelfarbe	Grau	Grau	Grau	Grau	Grau	Grau	Grau	Grau	Grau

¹⁾ Der Schaltkasten ist mit einem Elektroanschluss für die nachträgliche Montage einer zusätzlichen Steckdose ausgestattet.

Sie haben nicht das Richtige gefunden? Macht nichts! Gerne entwerfen wir für Sie eine maßgeschneiderte technologische Ausstattung.

Für die Vereinfachung der Auswahl haben wir für Sie komplette technologische Schächte vorbereitet, die mit erstklassigen Komponenten ausgestattet sind, die nur an den Swimmingpool und zu einer Energiequelle angeschlossen werden müssen. Sie müssen sich nicht darum kümmern, welches Zubehör für Ihren Swimmingpool am geeignetsten ist – wir haben es für Sie schon gemacht! Die Schächte befinden sich in direkter Nähe des Swimmingpools und sind so immer erreichbar.

Fix fertig installierte Technik - Wände

ALBIXON
Technologie

TECHNIKWÄNDE

Mit breiten Aufstellungsmöglichkeiten

Der bequemste Zugang zur Pooltechnik ist durch die Platzierung in der Technikwand gegeben. Sie kann sowohl in der Garage als auch im Gartenhaus aufgestellt werden. Die gesamte Pooltechnik ist geschützt und bei Bedarf leicht zugänglich.



	BASIC PLUS	ECONOMIC	OXY	UV	STATION
Filtration	BRILIX P500 – 85 kg				
Pumpe	PREVA 50 – Durchfluss 9 m³/st				
Wasseraufbereitung	BRILIX NEOSAL	BRILIX HIDROLIFE	BRILIX OXILIFE	BRILIX UV SCENIC	BRILIX STATION
Wasser	Salzig 3 g/l	Salzig 3 g/l	Salzig 1,5 g/l	Salzig 1,5 g/l	Süß
Vorbereitung für die intelligente Steuerung der Pooltechnik	X	✓	✓	✓	✓
Vorbereitung für Wärmepumpe, Vorbereitung für Abfluss	✓	✓	✓	✓	✓
Kombination mit Gegenstromanlage möglich	✓	✓	✓	✓	✓
Gegenstrompumpe	X	X	X	X	X
Fernbedienung der Poolbeleuchtung	✓	✓	✓	✓	✓
Rohrleitung, Fittings, Schaltkasten ¹⁾	✓	✓	✓	✓	✓
Abmessungen (B x H x T)	160 x 140 x 69 cm	160 x 140 x 69 cm	160 x 140 x 69 cm	160 x 140 x 69 cm	160 x 140 x 69 cm
Wandfarbe	Weiß	Weiß	Weiß	Weiß	Weiß

¹⁾ Der Schaltkasten ist mit einem Elektroanschluss für die nachträgliche Montage einer zusätzlichen Steckdose ausgestattet.

Sie haben nicht das Richtige gefunden? Macht nichts! Gerne entwerfen wir für Sie eine maßgeschneiderte technologische Ausstattung.

**NUR BEI UNS ERHÄLTlich:
PATENTIERTE 25 CM
THERMOKONSTRUKTION DIREKT
AUF UNSEREN POOLS INSTALLIERT**



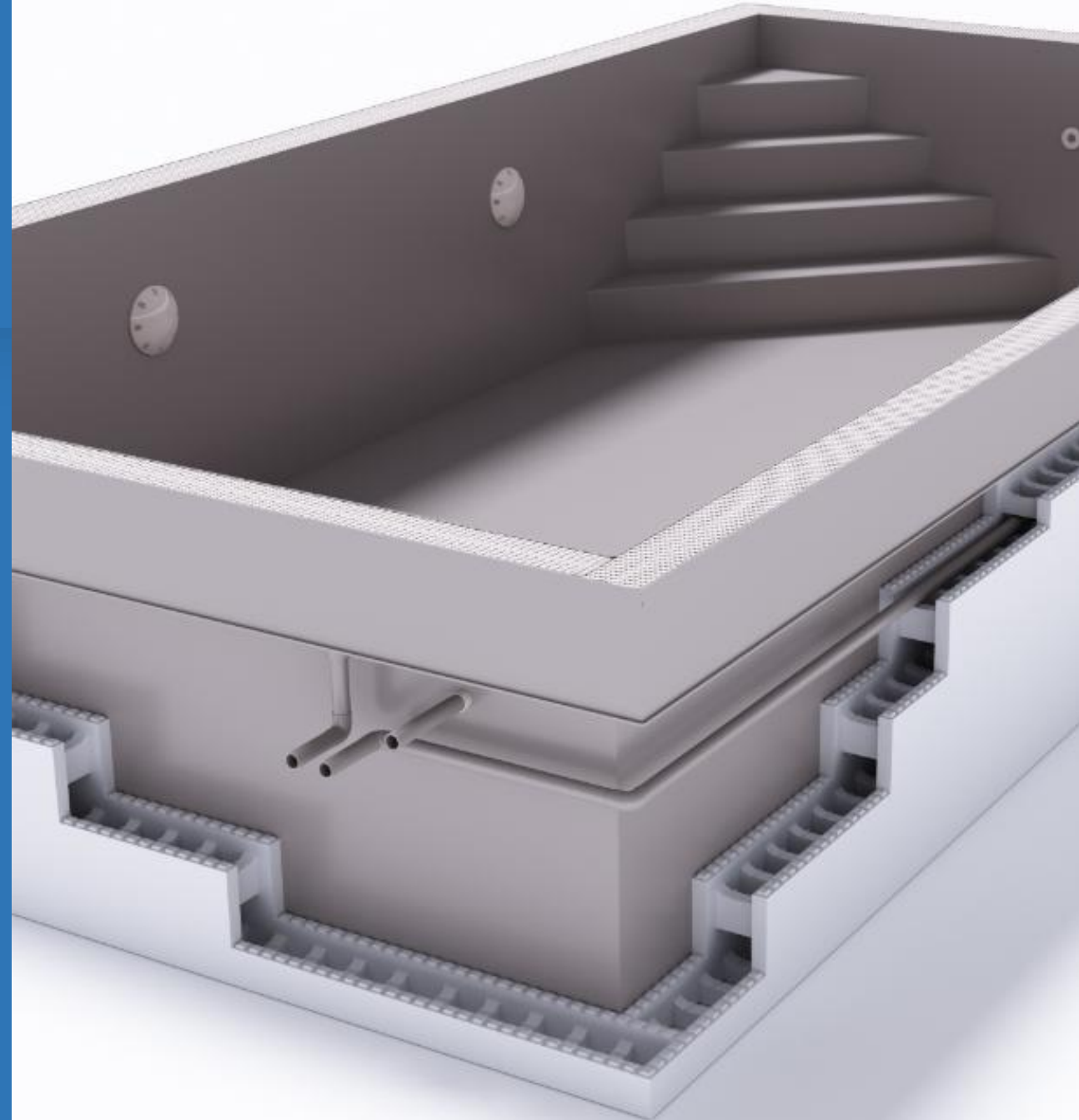



- **Thermokonstruktion mit einer Stärke von 25 cm**
- **Baukostensparnis von bis zu 70 %**
- **Zeitersparnis beim Einbau von bis zu 50 %**
- **Keine unangenehmer Wärmeverlust mehr möglich**



QBIG BENEFIT POOLS

Entdecken Sie unsere Lösung!

Welche Vorteile erwarten Sie mit BENEFIT-Pools?

-  Schnellere Bauarbeiten? Erheblich!
-  Das Wasser ablassen? Nicht nötig!
-  Einwintern? Ein Kinderspiel!
-  Wirtschaftlicherer Betrieb? Zweifellos!
-  Einfachere Wartung? Natürlich!
-  Eigene hochwertige Konstruktion? Ja!
-  Erhebliche Einsparungen bei den Baukosten



Wussten Sie, dass ...

BENEFIT-Pools sind mit einer 25 cm dicken thermischen Struktur an der Außenseite ausgestattet, die nach einem kontinuierlichen Betoniervorgang, als tragendes und isolierendes Element des Pools dient. Auf diese Weise können die Bauarbeiten beschleunigt werden und Sie können so schnell wie möglich den Komfort Ihres eigenen Pools genießen.

Die Swimmingpools der Zukunft heißen BENEFIT. Welche Vorteile bringen sie?

Einfache Wintervorbereitung und Einsparung von Wasser

- Die Swimmingpools der Reihe BENEFIT sind so entworfen, dass das Wasser bei der Wintervorbereitung nur aus der Rohrleitung und der Überlaufrinne (bei Swimmingpools mit Überlauf) abgelassen wird.
- Das Wasser im Swimmingpool hält so bei richtiger Pflege auch mehrere Jahre und es muss nicht jeden Winter abgelassen werden. Die Leuchten sowie die gesamte Ausstattung des Swimmingpools bleibt das ganze Jahr unter Wasser.
- Die Wintervorbereitung ist so einfach und sie kann wirklich jeder.

Wirtschaftlicherer Betrieb und einfachere Wartung

- In den Swimmingpools der Reihe BENEFIT haben wir die Platzierung der Düsen optimiert.
- Das Wasser zirkuliert so besser im Swimmingpool, die Wände sowie der Boden
- des Swimmingpools bleiben so länger sauber.
- Die Pflege des Swimmingpools ist viel schneller und der Verbrauch an Poolchemie bedeutend geringer.

DIE MODELLE DER NEUEN GENERATION

Wir haben die PATENTIERTE LÖSUNG IM POOLBAU:

- Unsere Swimmingpools der neuen Generation sind voller Vorteile.
- Worin bestehen sie?
- Aufgrund der Jahrzehnte langen Erfahrungen mit Swimmingpools haben wir eine patentierte Lösung bei der Produktion von Swimmingpools auf den Markt gebracht.

- An der äußeren Seite haben wir eine 25 cm starken Thermokonstruktion angebracht.
- Diese ist nicht nur tragend, sondern dient gleichzeitig als isolierendes Element des Swimmingpools.
- Dadurch haben wir nicht nur den Swimmingpool verbessert, sondern auch die damit zusammenhängenden Bauarbeiten beschleunigt.
- Die am Pool bereits fest montierte 25cm-Hohlblockschalung ist sehr schnell und vor allem einfach mit Beton zu befüllen. Gegenüber dessen kann der Swimmingpool der neuen Generation innerhalb von einigen Minuten mit einem Betonmix ausgegossen werden.

- Es kommt so zu einer bedeutenden Einsparung von Zeit sowie Geld.
- Zudem bietet die beidseitige Thermokonstruktion einen extrem niedrigen Wärmeverlust und damit die bestmögliche Dämmung des Pools.

- Das Beste kommt aber erst mit der Inbetriebnahme.
- Die durchdachte Konstruktion ermöglicht eine Wintervorbereitung ohne Notwendigkeit des Ablassens von Wasser. Die Swimmingpools der

- Reihe BENEFIT sparen so regelmäßig Wasser. Die Düsen sind so platziert, dass das Wasser optimal zirkuliert und so länger klar bleibt.



Badespaß & Entspannung zu Hause



WÄHLEN SIE EINE UNSERER TREPPEN:



gerade Treppe in der Ecke



offene Treppe an der Stirnwand



offene Treppe mit einer Sitzbank



Ecktreppe mit großer Sitzbank



offene Treppe an der Seitenwand

SKIMMER ODER ÜBERLAUF?

Das Skimmerbecken unterscheidet sich wesentlich vom Überlaufbecken.

- Damit das Wasser gereinigt werden kann, muss es den Poolablauf entweder über einen Skimmer oder über einen Überlauf passieren, um in den Technischacht/Technikwand zu gelangen.
- Im Technischacht wird das Wasser durch die Filteranlage gereinigt und fließt anschließend durch die Einströmdüsen wieder in den Pool zurück.
- Das Skimmerbecken unterscheidet sich bei diesem Vorgang wesentlich vom Überlaufbecken.
- Nicht nur optisch, sondern auch technisch heben sie sich deutlich voneinander ab.
- Das Skimmerbecken ist eine preiswerte Lösung.
- Das Überlaufbecken hat aber wesentlich mehr Vorteile.

Unterschied Skimmer,- und Überlaufpool

VORTEILE SKIMMER-POOL:

- Preiswerter
- bei gleicher Größe insgesamt weniger Platz notwendig

- Bei einem **Skimmer-Pool** wird das Wasser über den Skimmer abgesaugt.
- Auf diese Weise wird die verschmutzte Wasseroberfläche abgesaugt und zur Sandfilteranlage im Technikpaket/Technikwand weitergeleitet.
- Der Wasserspiegel beim Skimmer-Pool ist etwa 10- 15 cm niedriger als der Beckenrand.

- Beim **Überlauf-Pool** geht das Wasser bis zur Kante des Beckenrandes und läuft aufgrund der Wasserzirkulation gleichmassig über den Beckenrand in die Überlaufrinne.

VORTEILE Überlauf-POOL:

- scheinbar endlose Wasserfläche
- freier Blick beim Schwimmen
- Wasserstand bis über den Beckenrand
- elegantes Design und modernste Technik
- beste Ableitung von oberflächlichen Verschmutzungen durch Laub oder Insekten
- Keine Verunreinigungen an der Beckenwand
- Dadurch sind weniger Reinigungsarbeiten notwendig
- Gleichmäßige Wasserzirkulation
- keine Wellenreflektion

- Von der patentierten Überlaufrinne gelangt das Wasser in die Filteranlage des Technikschat/Technikwand und wird dort gereinigt.
- Über die Einlaufdüsen wird das gereinigte Wasser wieder zurück in den Pool geströmt.
- Im Überlaufpool gibt es fast keine Wellenbildung sowie im Skimmerpool.
- Beim Schwimmen erlebt man das Gefühl von Weite, weil man nicht, wie beim Skimmerpool gegen die Beckenwand schwimmt.
- Das lästige reinigen der Wasserlinie fällt beim Überlaufpool komplett weg.
- Bei unseren patentierten Überlauf-Pools ist kein zusätzlicher Ausgleichsbehälter mehr notwendig weil dieser bereits in der Überlaufrinne, die direkt am Pool installiert ist, integriert ist.

SKIMMER POOL



ÜBERLAUF POOL

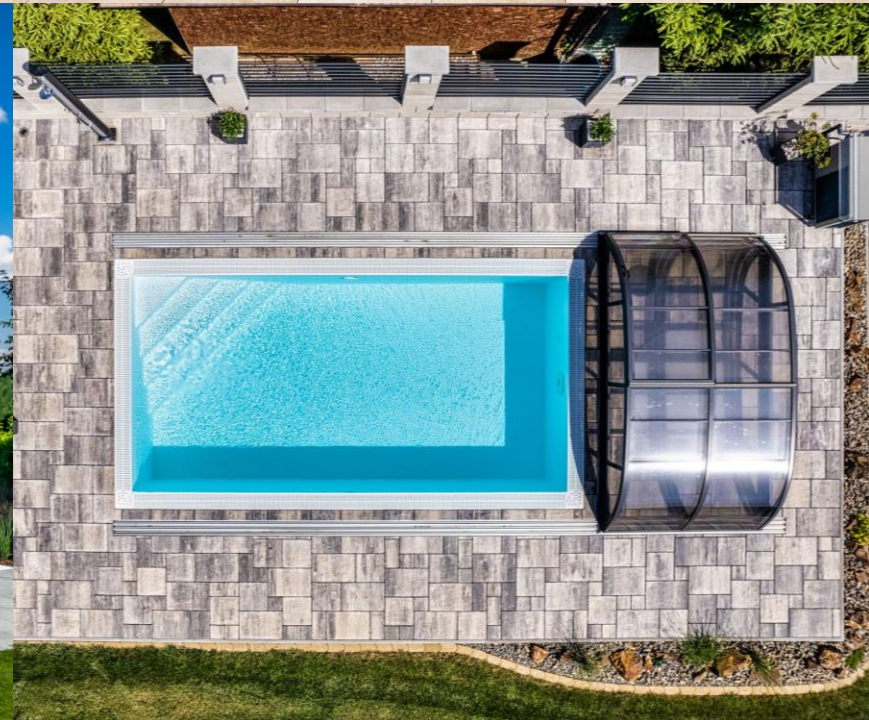

Patentierte Thermokonstruktion bereits fertig am Pool installiert

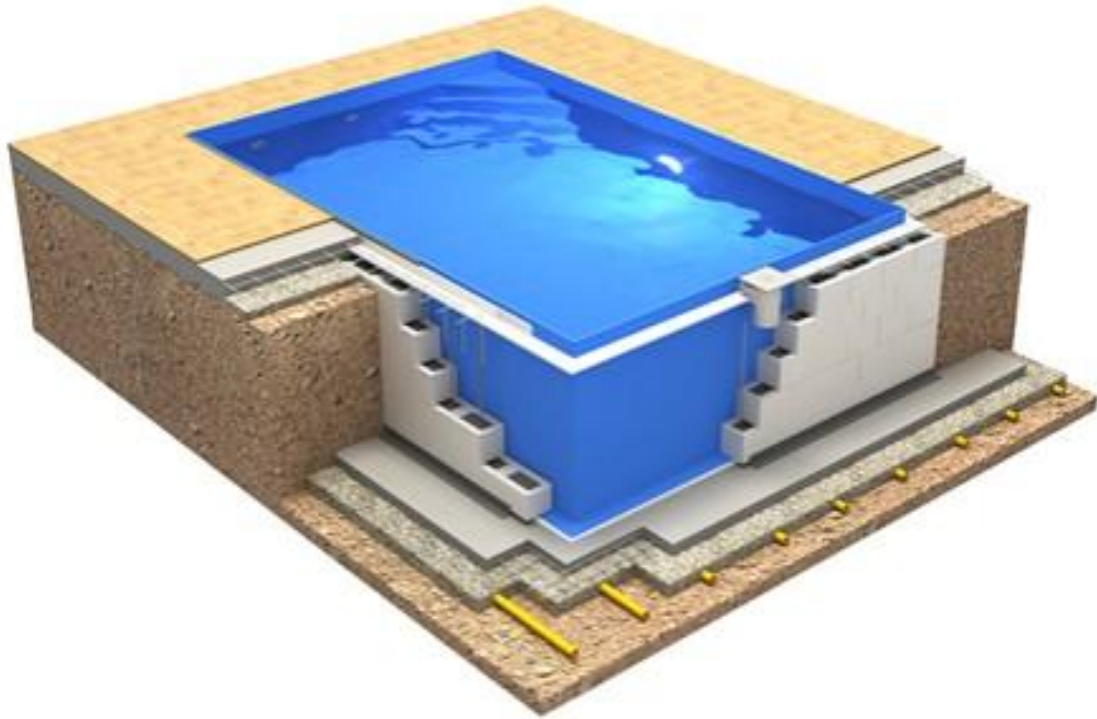

SKIMMERPOOL

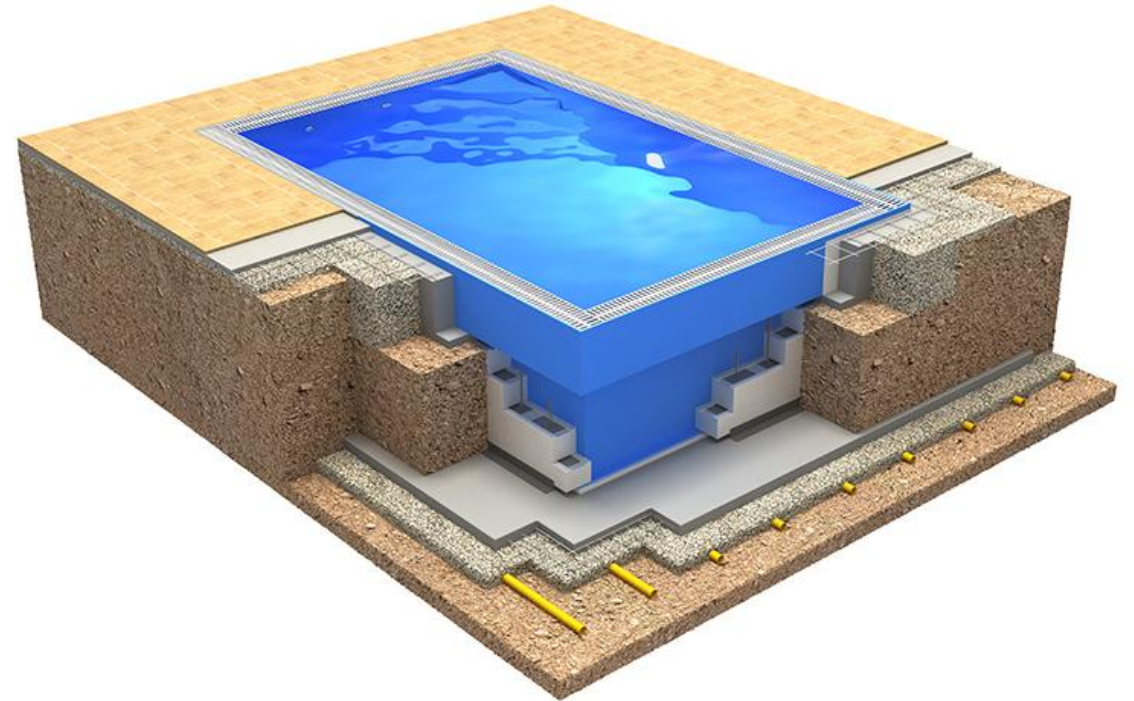

ÜBERLAUFPOOL



